

JB LIGHTING



BeamWash **A8**

JOB LIGHTING

multi chip led technology ◀

real white ◀

true colour dimming ◀

perfect colour mixing ◀

led control in segments ◀

zoom 4°-48° ◀





amazing performance

Wabenförmige Linsen und minimaler LED-Abstand garantieren höchste Leuchtdichte bei extrem kompakter Bauweise.

Lenses shaped like combs and high packing density of the LEDs guarantee maximum intensity in an extremely compact design.

BeamWash **A8**

T H E C O M P A C T F O R C E !

► **A8 – die geballte Kraft!** Der A8 verfügt über ein neu entwickeltes optisches System und dadurch über den hervorragenden Zoomwinkel von 4°-48°.

Als Lichtquelle nutzt der A8 insgesamt 37 RGBW Multichip-LEDs in der 15W-Klasse, die in Kombination mit der hocheffizienten Optik sowohl satte als auch pastellige Farben und Weiß in beeindruckender Helligkeit erzeugen. Die Austrittslinsen sind beim A8 sechseckig geformt und erzeugen dadurch ein wunderbar homogenes Leuchtfeld.

In einem kompakten und eleganten Gehäuse versteckt der A8 seine „inneren Werte“. Dazu gehören unter anderem 3-Phasen Schrittmotoren, leise Zusatzlüfter und ein Empfangsmodul für das JB-Lighting Wireless TRX. 3-polige und 5-polige DMX-Anschlüsse und Powercon In/Out sorgen für komfortables Handling.

Wie schon bei früheren LED-Washern von JB-Lighting zeichnet sich auch der A8 durch eine absolut ausgereifte Software aus. Besonderes Augenmerk wurde dabei u.a. auf das Dimmverhalten gelegt, was den A8 in die Lage versetzt, in höchster Auflösung, und dabei absolut farbtreu, zu dimmen. Zusätzlich verfügt er über LED-Segmentansteuerung, wodurch er noch universeller einsetzbar ist.

Für anspruchsvolles Arbeiten stehen verschiedene Ansteuerkurven für RGBW zur Verfügung, wie auch unterschiedliche Dimmkurven und Kamera-Modes, die flickerfreies Arbeiten in Fernsehstudios garantieren. Durch den großen Zoombereich, die bemerkenswerte Lichtausbeute und das eingebaute Funk-DMX findet der A8 auf mittelgroßen Bühnen, im Architekturbereich und auf Messen Anwendung.

► **A8 – the compact force!** *The A8 features a newly developed optical system and therefore has the outstanding zoom angle of 4°-48°. The A8 uses a total of 37 RGBW multichip LEDs as a light source. In combination with the highly efficient optical system they create both saturated and pastel colours as well as white with an impressive brightness. The A8 has hexagonally formed exit lenses which produce a wonderfully uniform luminous field.*

The “inner values” of the A8 are hidden in a compact and elegant housing. These include for example three-phase stepper motors, silent additional fans and a receiver module for JB-Lighting Wireless TRX. 3-pin and 5-pin DMX connectors and Powercon In/Out make for easy handling.

As with previous LED washers by JB-Lighting, the A8 is characterised by sophisticated software. Special attention was e.g. paid to the dimming characteristics. The A8 features a high resolution true-colour dimmer. For demanding work, various control curves for RGBW are available as well as different dimming curves and camera modes, which ensure flicker free performance in television studios. The LEDs can be controlled in segments which add even more functionality to the A8.

Due to its wide zoom range, the remarkable light yield and the built-in wireless DMX, the A8 is designed for use on medium-sized stages, in the field of architecture and at trade shows.



BeamWash **A8**
THE COMPACT FORCE!

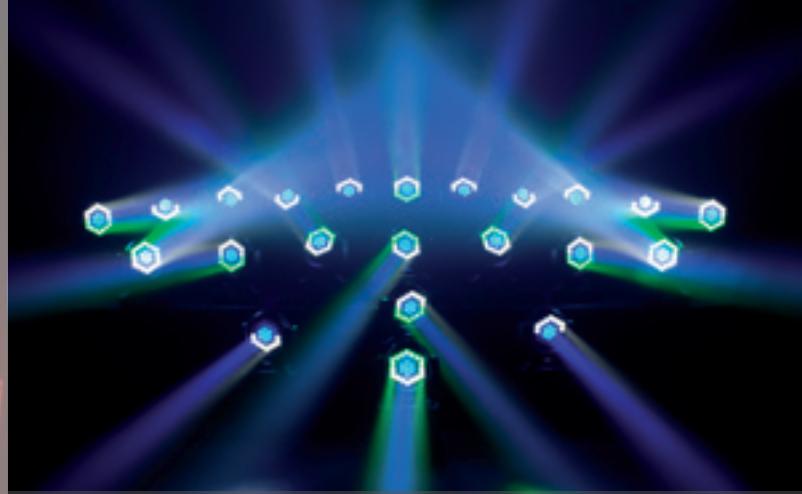

LED-Segmentansteuerung

Per DMX können beim A8 einzelne LED-Segmente separat angesteuert werden. Auf einem zusätzlichen Kanal sind 2 x 8 Muster abrufbar, denen unterschiedliche Farben und Geschwindigkeiten zugeordnet werden können.

LED segment control

Four LED segments can be controlled individually by DMX. One extra channel offers 2 x 8 different macros which can be combined with different colours and different speed.

Segment Control



Dimmung

Seit über 10 Jahren vervollkommen wir das Dimmverhalten unserer LED-Washlights. Der A8 bietet die absolut ausgereifteste Software in diesem Bereich an. Das Ergebnis ist stufenloses Dimmen, das farbtreu und flickerfrei erfolgt. Der A8 bietet unterschiedliche Dimmkurven, die je nach Einsatzzweck gewählt werden können.

Dimming

For over 10 years, we have been perfecting the dimming behaviour of our LED washlights. The A8 boasts the most sophisticated software you can imagine in this field. The result is true colour dimming and flicker-free dimming. The A8 offers various dimming curves which can be selected depending on the intended application.

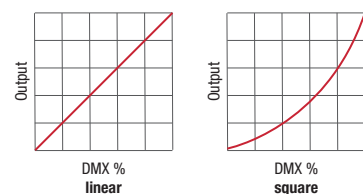

Dimming Curves

Service

A8 und A12 sind die einzigen Washlights, deren LEDs bei Bedarf ohne Einsatz eines Lötkolbens gewechselt werden können. Die einzelnen LED-Module werden durch ein Klick-System mit der Trägerplatte verbunden. Dies spart im Notfall Zeit und Geld.

Service

A8 and A12 are the only washlights which LEDs can be replaced without having to use a soldering iron. The individual LED modules are simply clicked into place on a carrier plate. In an emergency, this saves time and money.

Funk-DMX

Serienmäßig wird der A8 mit einem eingebauten Empfangschip für Funk-DMX ausgeliefert. Er arbeitet mit dem Wireless-TRX von JB-Lighting auf eigenem JB-Lighting Protokoll.

Wireless DMX

The A8 comes with a built-in receiver chip for wireless DMX as standard. It operates with the Wireless TRX by JB-Lighting on JB-Lighting's own protocol.

Farbmischung und patentiertes optisches System

Das zentrale Herzstück jedes Washlights ist seine Farbmischung. Der A8 überzeugt hier durch die Bestückung mit RGBW Multichip LEDs. Satte und druckstarke Voll- und Mischfarben können ebenso erzeugt werden, wie sanfte Pastellfarben und Weiß in unterschiedlichen Farbtemperaturen. Als Besonderheit können einzelne LED-Segmente separat angesteuert werden. Daraus ergeben sich unzählige Farb-/Muster-Varianten.

Colour mixing and patented optical system

The heart of every washlight is its colour mixing. Here the compelling features of the A8 are the RGBW multichip LEDs. Saturated and powerful rich full and mixed colours can be created just as easily as soft pastel colours and white in various colour temperatures.

In spite of the extremely compact design, colour mixing takes place within the device so that the light is emitted pixel-free as a fully mixed colour. This is as close as you can get to a single light source with LEDs!

As a special feature, the individual LED segments can be separately controlled. This results in innumerable colour and/or pattern variations.

Zoom

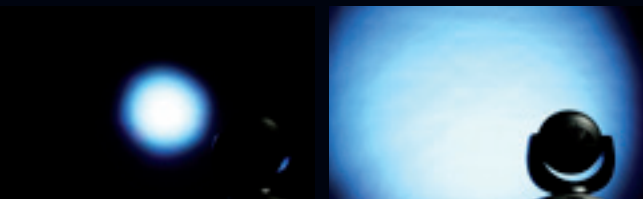

Photometric Data

Min. Zoom

Distance (m)	2	4	5	6	8	10	12	14
All LEDs on (LUX)	94722	23681	15155	10524	5920	3789	2631	1933
All LEDs on (fc)	8800	2200	1408	978	550	352	244	180

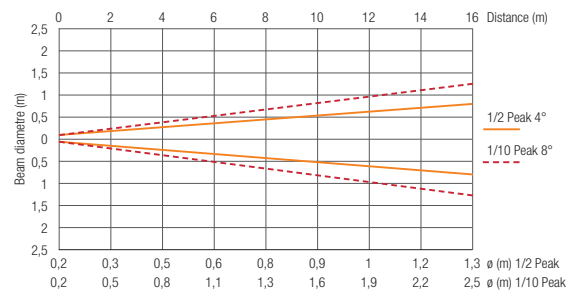

Illuminance Distribution

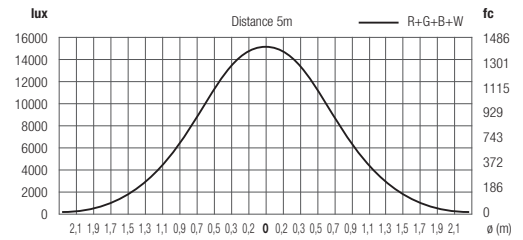

Accessories



Wireless TRX

code ZU0009

Abmessungen / Dimensions

21 x 14,5 x 9 cm

Gewicht / Weight

ca. / approx. 2 kg

Der A8 ist ab Werk für den Empfang von Funk-DMX vorbereitet und kann ohne weiteres Zubehör am JB-Lighting Wireless TRX kabellos betrieben werden. Die Integration des Funk-DMX-Moduls ermöglicht u. a. die Darstellung der Empfangsfeldstärke auf dem Scheinwerferdisplay. Der Wireless TRX arbeitet im 2,4 GHz Bereich und kann sowohl als Sender wie auch als Empfänger eingesetzt werden.

The A8 is equipped with an embedded radio DMX-in module and can be radio controlled with JB-Lighting's Wireless TRX without using any further accessories. The A8 is able to show the received field strength on its display due to the embedded radio-DMX module. The JB-Lighting Wireless TRX uses the 2,4 GHz frequency band and can operate as a sender or a receiver.

Max. Zoom

Distance (m)	2	4	5	6	8	10	12	14
All LEDs on (LUX)	5759	1440	921	640	360	230	160	118
All LEDs on (fc)	535	134	86	59	33	21	15	11

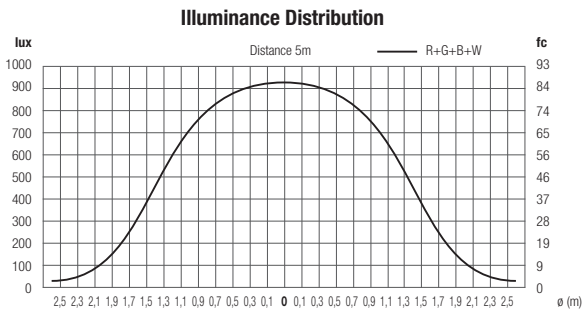
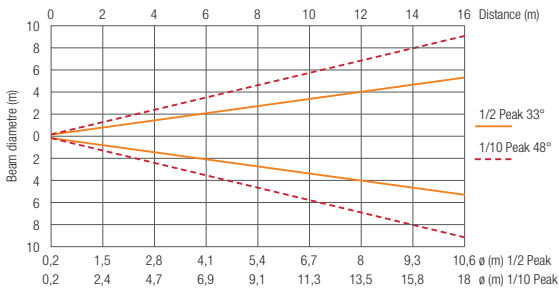

Flightcases & Dimensions

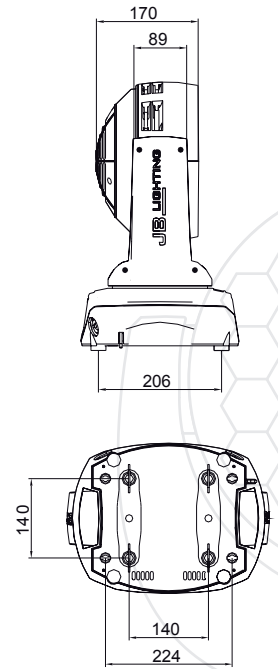
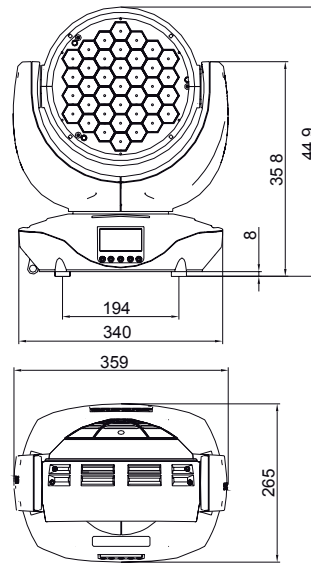

Flightcase 2-fach / Double Flightcase

code CASE20

Abmessungen / Dimensions

60 x 60 x 68 cm

Gewicht leer (inkl. Geräte) / without (incl.) fixtures ca. / approx. 38 (61) kg

Flightcase 4-fach / Quad Flightcase

code CASE21

Abmessungen / Dimensions

120 x 60 x 68 cm

Gewicht leer (inkl. Geräte) / without (incl.) fixtures ca. / approx. 60 (106) kg

Professionelles AMPTOWN-Flightcase aus der SiP Serie, gefertigt aus 10 mm Multiplex, beidseitig beschichtet, mit versenkten Butterfly-Verschlüssen und 8 versenkten Klappgriffen ausgestattet. Je Scheinwerfer ist ein Scannerfenster im Deckel eingelassen. 2 Rollen sind arretierbar und befinden sich auf einer Schmalseite, damit sie beim Tippen nicht im Weg sind.

Der Innenausbau der Cases besteht aus SiP-Forminlets aus Integralschaum und Zubehörfächern mit Halterungen zur einfachen Befestigung der Omega-Bügel.

Professional AMPTOWN-Flightcase of the SiP series, made of 10 mm multiplex, coated on both sides and fitted with recessed butterfly closures and eight recessed hinged handles. For each floodlight, a scanner window is let into the cover. Two wheels are lockable and are located on one narrow side so that they are not in the way when tipping.

The interior of the case consists of SiP moulded inlets of integral foam and accessory compartments with holders for simple fastening of the Omega brackets.



Omega Bügel / Omega Bracket

code BLOB02

Gewicht / Weight

0,3 kg

Der A8 verfügt über Omega-Bügel mit original Camloc-Verschlüssen, die ohne großen Kraftaufwand oder Werkzeug benutzt werden können. Um die problemlose Montage an unterschiedlichen Gitterträgern zu gewährleisten, können die beiden Omega-Bügel in fünf unterschiedlichen Varianten angebracht werden. Optional ist ein diagonal verlaufender Omega-Bügel für Einzelpunkt-Montage erhältlich

The A8 is being mounted by means of omega brackets with original Camloc connectors which can be locked without a lot of power or the use of tools. There are 5 different rigging variations of the omega bracket to make sure that the fixture can be attached to any kind of trussing system without problems. Optionally available is an omega-bracket for single clamp attachment.

Optik und Lichtquelle

- Zoom System 4°-48° (4°-33° bei ½ Peak, 8°-48° bei 1/10 Peak)
- Hocheffizientes Linsensystem
- 37 RGBW Multichip LED in der 15W-Klasse
- Sechseckige Linsenform für homogenen Lichtaustritt

Effekte

- 450° Pan / 330° Tilt
- Separater CTC-Kanal
- Optimiertes Farbmischverhalten durch Multichip LEDs, kombiniert mit extrem engen LED Abständen
- Hochauflösender, stufenloser Dimmer 0%-100%
- Farbtreue Dimmung
- Elektronisches Strobe mit Puls- und Zufallseffekten

Antrieb

- Hochauflösende 3-Phasen Schrittmotoren
- Präzise und schnelle Bewegungen
- Leise, für geräuschsensitive Anwendungen geeignet

Ansteuerung

- DMX-512
- Integrierter Empfänger für JB-Lighting Funk-DMX
- Beleuchtetes Grafik-Display, elektronisch drehbar
- Stand-Alone Modus

Stromaufnahme

- Max. 500W
- Typische Stromaufnahme 280W

Aufbau

- Kompaktes Gehäuse
- Powercon In und Out
- 3pol und 5pol XLR-Anschlüsse
- Temperaturgesteuerte Lüfter
- Omega-Bügel für schnelle und komfortable Montage in jeder Position
- Maße: B 359 x T 265 x H 449mm
- Gewicht: 11kg

Zubehör

- Wireless TRX
- 2-fach Flightcase
- 4-fach Flightcase
- Omega-Bügel diagonal

Optics and light source

- Zoom system 4°-48° (4°-33° at ½ peak, 8°-48° at 1/10 peak)
- Highly efficient lens system
- 37 RGBW multi-chip LEDs in the 15W class
- Hexagonal lens form for homogenous light field

Effects

- 450° Pan / 330° Tilt
- Separate CTC channel
- Optimised colour mixing performance due to multichip LEDs combined with newly designed optical system
- High-resolution steplessly variable dimmer 0%-100%
- True colour dimming
- Electronic strobe with pulse and random effects

Movement

- High-resolution three-phase stepper motors
- Precise and fast movements
- Silent, ideal for noise-sensitive applications

Control

- DMX 512
- Integrated receiver for JB-Lighting Wireless DMX
- Illuminated graphics display, can be rotated electronically
- Stand-alone mode

Power consumption

- 500W maximum
- Typical power consumption 280W

Construction

- Compact housing
- Powercon In and Out
- 3-pin and 5-pin XLR connectors
- Temperature-controlled fans
- Omega bracket for fast and comfortable mounting in any position
- Dimensions: W 359 x D 265 x H 449mm
- Weight: 11kg

Accessories

- Wireless TRX
- Double flightcase
- Quad flightcase
- Omega bracket for single clamp attachment

JB LIGHTING